

BRAUN

Series 7

790 cc



Type 5671
Modèle 5671
Modelo 5671



English	4
Français	15
Español	25

Thank you for purchasing a Braun product.
We hope you are completely satisfied with
your new Braun shaver.

If you have any questions, please call:

US residents 1-800-BRAUN-11

1-800-272-8611

Canadian residents 1-800-387-6657

Merci d'avoir fait l'achat d'un produit Braun.
Nous espérons que vous serez pleinement
satisfait de votre nouveau rasoir Braun.

Si vous avez des questions, veuillez appeler
Braun Canada : 1-800-387-6657

Gracias por haber comprado un producto
Braun.

Esperamos que quede completamente
satisfecho con su nueva afeitadora Braun.

Si tiene alguna duda, por favor llame al:
01(800) 508-5800

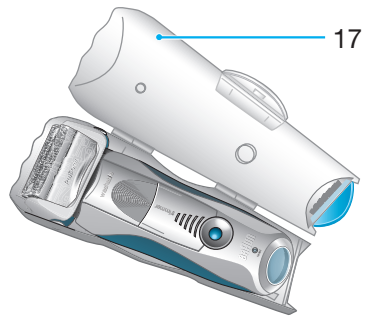
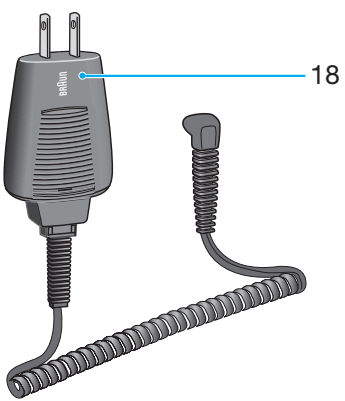
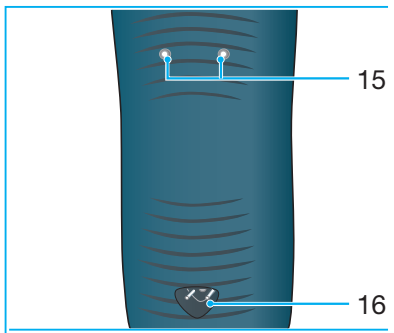
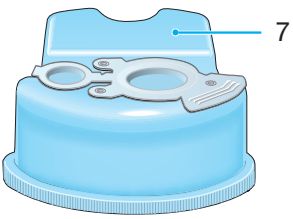
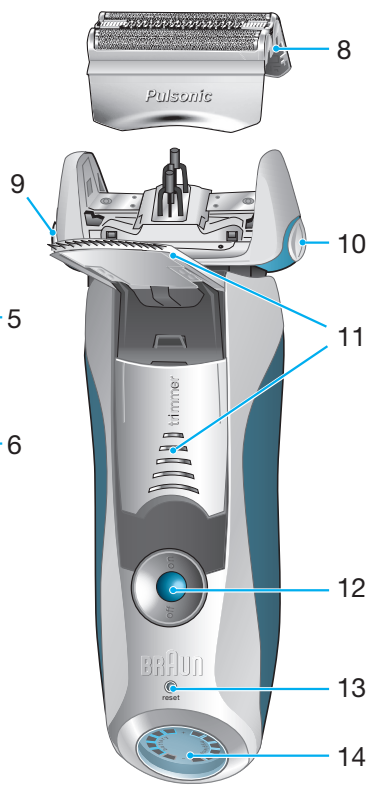
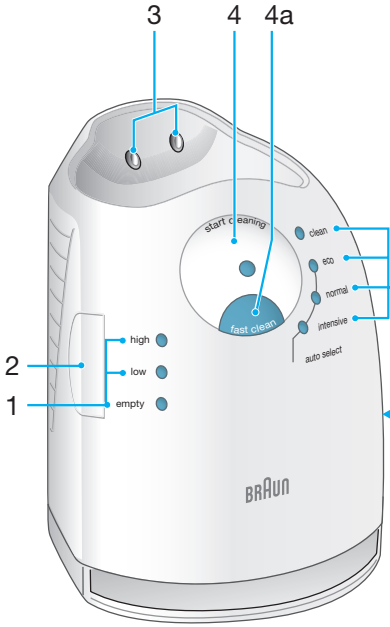

IMPORTANT SAFETY INSTRUCTIONS

When using an electrical appliance, basic precautions should always be followed, including the following:

Read all instructions before using this appliance.



When disconnected, the hand-held part of this shaving appliance may be cleaned under water.

DANGER

To reduce the risk of electric shock:

1. Use only in dry condition.
2. Do not submerge in water.
3. Do not reach for an appliance that has fallen into water. Unplug immediately.
4. Do not use while bathing or in a shower.
5. Do not place, store or charge the appliance where it can fall or be pulled into a tub or sink. Do not place in or drop into water or other liquid.
6. Except when charging, always unplug this appliance from the electrical outlet immediately after using.
7. Unplug this appliance before cleaning.
8. This appliance is provided with a special cord set with integrated Safety Extra Low Voltage power supply. Do not exchange or manipulate any part of it.
9. Do not use an extension cord with this appliance.

FOR HOUSEHOLD USE ONLY

WARNING

To reduce the risk of burns, fire, electric shock, or injury to persons:

1. Close supervision is necessary when this appliance is used by, on, or near children or invalids.
2. Use this appliance only for its intended use as described in this manual.

Do not use attachments not recommended by the manufacturer.

3. Never operate this appliance if it has a damaged cord or plug, if it is not working properly, if it has been dropped or damaged, or if the power supply has been dropped into water. Return the appliance to a service center for examination and repair.
4. Keep the cord away from heated surfaces.
5. Never drop or insert any object into any opening.
6. Do not use outdoors or operate where aerosol (spray) products are being used or where oxygen is being administered.
7. Do not use this appliance with a damaged or broken foil, as serious skin injuries may occur.
8. Always attach plug to appliance first, then to outlet.
To disconnect, turn all controls to «off», then remove plug from outlet.
9. When plugging to an electrical outlet outside the USA, use a plug adapter to match the outlet's pin configuration.

SAVE THESE INSTRUCTIONS

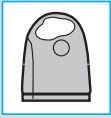

Warning

To prevent the cleaning fluid from leaking, ensure that the Clean&Renew station is placed on a flat surface. When a cleaning cartridge is installed, do not tip, move suddenly or transport the station in any way as cleaning fluid might spill out of the cartridge. Do not place the station inside a mirror cabinet, nor place it on a polished or lacquered surface.

The cleaning cartridge contains a highly flammable liquid so keep it away from sources of ignition. Do not expose to direct sunlight and cigarette smoking nor store it over a radiator. Keep it out of reach of children.

Do not refill the cartridge and use only original Braun refill cartridges.

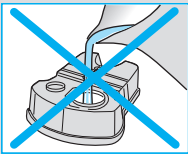

Description

Clean&Renew station

- ① Cleaning fluid display
- ② Lift button for cartridge exchange
- ③ Station-to-shaver contacts
- ④ «start cleaning» button
- ④a «fast clean» button
- ⑤ Cleaning program diodes
- ⑥ Station power socket
- ⑦ Cleaning cartridge

Shaver

- ⑧ Foil & cutter cassette
- ⑨ Cassette release button
- ⑩ Shaver head «lock» switch
- ⑪ Pop-out long hair trimmer
- ⑫ On/off switch
- ⑬ «reset» button
- ⑭ Shaver display
- ⑮ Shaver-to-station contacts
- ⑯ Shaver power socket
- ⑰ Travel case
- ⑱ Special cord set

Before shaving

Prior to first use you must connect the shaver to an electrical outlet using the special cord set ⑱ or alternatively proceed as below.

Installing the Clean&Renew station

- Using the special cord set ⑱, connect the station power socket ⑥ to an electrical outlet.
- Press the lift button ② to open the housing.
- Hold the cleaning cartridge ⑦ down on a flat, stable surface (e.g. table).
- Carefully remove the lid from the cartridge.
- Slide the cartridge into the base of the station as far as it will go.
- Slowly close the housing by pushing it down until it locks.

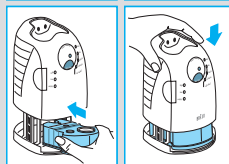
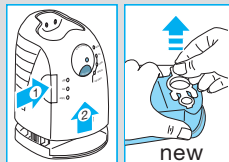
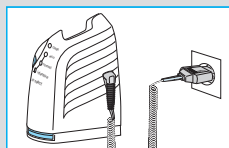

The cleaning fluid display ① will show how much fluid is in the cartridge:

- «high» up to 30 cleaning cycles available
- «low» up to 7 cleaning cycles remaining
- «empty» new cartridge required

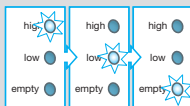

Charging and cleaning the shaver

Insert the shaver head down into the cleaning station. (The contacts ⑮ on the back of the shaver will align with the contacts ③ in the cleaning station).

If required, the Clean&Renew station will now charge the shaver. The hygiene status of the shaver will also be analyzed and one of the following cleaning program diodes ⑤ will light up:

- «clean» shaver is clean
- «eco» short economical cleaning required
- «normal» normal level of cleaning required
- «intensive» high intensive cleaning required

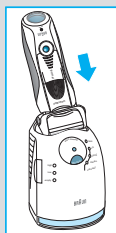

If the station selects one of the required cleaning programs, it will not start unless you press the «start cleaning» button ④. **For best shaving results, we recommend cleaning after each shave.**

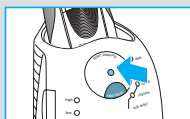

While cleaning is in progress, the respective cleaning program diode will blink. Each cleaning program consists of several cycles, where cleaning fluid is flushed through the shaver head and a heat drying process dries the shaver. Depending on the program selected the total cleaning time will range from 32 to 43 minutes.

The cleaning programs should not be interrupted. Please note that while the shaver is drying, the shaving head may be hot and wet. When the program is finished, the blue «clean» diode will light up. Your shaver is now clean and ready for use.

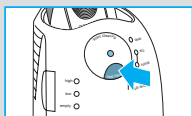

Fast cleaning

Push the «fast clean» button (4a) to activate the fast clean program without drying. This program takes about 25 seconds only and is recommended when you do not have time to wait for one of the automatic cleaning programs. If you remove the shaver just after the program has finished, wipe off the shaver head with a tissue to avoid dripping.

Stand-by mode

10 minutes after completing the charging or cleaning session, the Clean&Renew station switches to the stand-by mode: The diodes of the Clean&Renew station turns off.

Shaver display

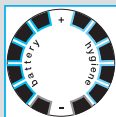

The shaver display (14) shows the charge status of the battery on the left, and the hygiene status on the right. (6 dark segments are shown on each side when the battery is fully charged and the shaver is hygienically clean).

Battery segments:

During charging or when using the shaver, the respective battery segments will blink. When fully charged all 6 segments are shown. With decreasing charge the segments gradually disappear.

Low charge indicator:

The low charge segment provided with a red frame blinks to indicate that the charge has dropped below 20%. The remaining capacity is sufficient for 2 to 3 shaves.

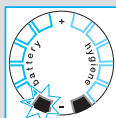

Hygiene segments:

All 6 hygiene segments will appear after the shaver has been cleaned in the Clean&Renew station. When the shaver is being used, the hygiene segments will gradually disappear. Once the shaver is returned to the station, the system will automatically select the appropriate cleaning program and restore the segments to maximum hygiene. Given that rinsing the shaver under tap water is not as hygienic as the cleaning station, the hygiene segments will only restore themselves when the shaver has been cleaned in the Clean&Renew station.



Charging information

- A full charge provides up to 50 minutes of cordless shaving time. This may vary according to your beard growth.
- The best environmental temperature for charging is between 41 °F to 95 °F / 5 °C to 35 °C. Do not expose the shaver to temperatures higher than 122 °F / 50 °C for extended periods of time.

Shaving

Press the on/off switch ⑫ to operate the shaver:

- The pivoting shaver head and floating foils automatically adjust to every contour of your face.
- To shave hard to reach areas (e.g. under the nose) slide the shaver head «lock» switch ⑩ to the back position to lock the pivoting head at an angle.
- To trim sideburns, moustache or beard, slide the pop-out long hair trimmer ⑪ upwards.

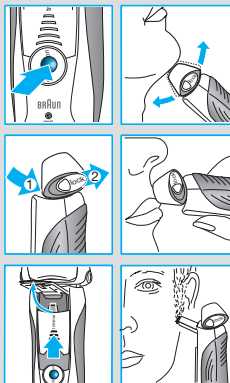

Tips for the perfect shave

For best shaving results, Braun recommends you follow 3 simple steps:

1. Always shave before washing your face.
2. At all times, hold the shaver at right angles (90°) to your skin.
3. Stretch your skin and shave against the direction of your beard growth.



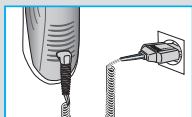

Shaving with the cord

If the shaver has run out of power (discharged), and you do not have the time to recharge it in the Clean&Renew station, you may also shave with the shaver connected to an electrical outlet via the special cord set ⑱.

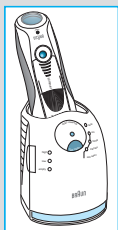

Cleaning

Automatic cleaning

After each shave, return the shaver to the Clean&Renew station and proceed as described above in the section «Before shaving».

All charging and cleaning needs are then automatically taken care of. With daily use, a cleaning cartridge should be sufficient for about 30 cleaning cycles.

The hygienic cleaning cartridge contains alcohol, which once opened will naturally evaporate slowly into the surrounding air. Each cartridge, if not used daily, should be replaced after approximately 8 weeks.

The cleaning cartridge also contains lubricates, which may leave residual marks on the outer foil frame after cleaning. However, these marks can be removed easily by wiping gently with a cloth or soft tissue paper.

Manual cleaning

The hand-held unit shall be detached from the power supply cord before cleaning. The shaver shall not be used until it has dried.

Rinsing the shaving head under running water is an alternative way to keep the shaver clean, especially when travelling:

- Switch the shaver on (cordless) ⑫ and rinse the shaving head under hot running water. You may use liquid soap without abrasive substances. Rinse off all foam and let the shaver run for a few more seconds.
- Next, switch off the shaver, press the release button ⑨ to remove the foil and cutter cassette ⑧ and let it dry.
- If you regularly clean the shaver under water, then once a week apply a drop of light machine oil on top of the foil and cutter cassette.

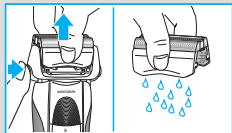
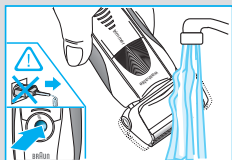

Alternatively, you may clean the shaver using the brush provided:

- Switch off the shaver. Remove the foil and cutter cassette ⑧ and tap it out on a flat surface. Using the brush, clean the inner area of the pivoting head. However, do not clean the cassette with the brush as this may damage it.

Cleaning the housing

From time to time clean the housing of the shaver and the Clean&Renew station with a damp cloth, especially inside the cleaning chamber where the shaver rests.

Replacing the cleaning cartridge

After having pressed the lift button ② to open the housing, wait for a few seconds before removing the used cartridge to avoid any dripping. Before discarding the used cartridge, make sure to close the openings using the lid of the new cartridge, since the used cartridge will contain contaminated cleaning solution.

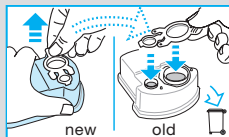
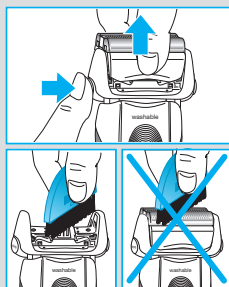

Keeping your shaver in top shape

Replacing the foil and cutter cassette / reset

To maintain 100% shaving performance, replace the foil and cutter cassette ⑧, when the replacement symbol lights up on the shaver display ⑭ (after about 18 months) or when cassette is worn.

The replacement symbol will remind you during the next 7 shaves to replace the foil and cutter cassette. Then the shaver will automatically reset the display.

After you have replaced the foil and cutter cassette, use a ball-pen to push the reset button ⑬ for at least 3 seconds to reset the counter. While doing so, the replacement light blinks and goes off when the reset is complete. The manual reset can be done at any time.



Accessories

Available at your dealer or Braun Service Centers:

- **Foil & Cutter cassette 70S**
- **Cleaning cartridge Clean&Renew CCR**

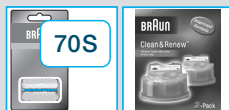

Environmental notice



This appliance contains rechargeable batteries. To protect the environment, do not dispose of the appliance in the household waste at the end of its useful life. Disposal can take place at a Braun Service Center or appropriate collection sites.

The cleaning cartridge can be disposed with regular household waste.

Subject to change without notice.

For electric specifications, see printing on the special cord set.

FOR USA ONLY

2 year limited warranty (foil and cutter cassette excluded)

Braun warrants this Braun shaver (except foil and cutter cassette) to be free of defects in material and workmanship for a period of two years from the date of original purchase.

If the shaver exhibits such a defect, Braun will, at its option, either repair or replace it for the consumer without charge.

Please call 1-800-Braun 11 (800-272-8611) to be referred to the authorized Braun Service Center closest to you.

This warranty does not cover foil and cutter cassette or damage resulting from accident, misuse, abuse, dirt, water, tampering, unreasonable use, normal wear, servicing performed or attempted by unauthorized service agencies or failure to provide reasonable and necessary maintenance, including recharging.

ALL IMPLIED WARRANTIES, INCLUDING ANY IMPLIED WARRANTY OF MERCHANTABILITY OR FITNESS FOR ANY PARTICULAR PURPOSE, ARE LIMITED IN DURATION TO 2 YEARS FROM DATE OF ORIGINAL PURCHASE. IN NO EVENT WILL BRAUN BE RESPONSIBLE FOR CONSEQUENTIAL DAMAGES RESULTING FROM THE USE OF THIS PRODUCT. Some states do not allow the exclusion or limitation of incidental or consequential damages, so the above limitation or exclusion may not apply to you.

This warranty gives you specific legal rights, and you may also have other legal rights which vary from state to state.

FOR CANADA ONLY

2 year limited warranty (foil and cutter cassette excluded)

In the event a Braun Shaver fails to function within 2 years from date of purchase, because of defects in material or workmanship, and the consumer returns the unit to an authorized service center, Braun Canada, will, at its option, either repair or replace the unit without additional charge to the consumer.

This guarantee does not cover any product, which has been damaged by dropping, tampering, wrong current, servicing performed or attempted by unauthorized service agencies, misuse or abuse, ***kinks in the shaver foil as well as the normal wear of the shearing parts.***

Exclusion of Warranties: The foregoing warranty is the sole warranty offered by Braun Canada. Braun Canada hereby disclaims any implied warranty or merchantability or fitness for any particular purpose. In no event will Braun Canada be responsible for consequential damages resulting from the use of this product.

PRÉCAUTIONS IMPORTANTES

Lors de l'utilisation d'appareils électriques, toujours prendre les mesures de sécurité de base suivantes :

Lire toutes les directives avant d'utiliser cet appareil.



Une fois le système de rasage débranché, la pièce à main peut être nettoyée à l'eau.

DANGER

Pour réduire les risques de choc électrique :

1. Utiliser uniquement en milieu sec.
2. Ne pas immerger dans l'eau.
3. Ne pas toucher l'appareil s'il est entré en contact avec de l'eau. Le débrancher immédiatement.
4. Ne pas utiliser pendant le bain ou la douche.
5. Ne pas placer ni ranger ni recharger l'appareil à un endroit d'où il peut tomber ou glisser dans une baignoire ou un lavabo. Ne pas immerger dans l'eau ni aucun autre liquide.
6. Sauf dans le cas d'une recharge, toujours débrancher l'appareil immédiatement après l'utilisation.
7. Débrancher l'appareil avant le nettoyage.
8. Cet appareil comprend un cordon spécial muni d'un dispositif de sécurité intégré assurant une alimentation très basse tension. Par conséquent, il faut éviter d'échanger ou de manipuler les pièces.
9. Ne pas utiliser une rallonge pour cet appareil.

RÉSERVÉ À L'USAGE DOMESTIQUE

AVERTISSEMENT

Pour réduire les risques de brûlure, d'incendie, de choc électrique ou de blessure, suivre les directives suivantes :

1. Exercer une surveillance attentive lorsque l'appareil est utilisé par ou pour des enfants ou des personnes handicapées, ou près de ceux-ci.
2. Ne pas utiliser cet appareil à des fins autres que celles indiquées dans ce manuel. Ne pas employer d'accessoires non recommandés par le fabricant.
3. Ne jamais faire fonctionner un appareil dont la fiche ou le cordon est abîmé, qui n'est pas en bon état de fonctionnement, est tombé, a été endommagé ou mis en contact avec de l'eau. Retourner l'appareil à un centre de service après-vente pour inspection et réparation.
4. Ne pas laisser le cordon entrer en contact avec des surfaces chaudes.
5. Ne jamais laisser tomber l'appareil ni insérer d'objets dans les orifices.
6. Ne pas utiliser à l'extérieur, dans un endroit où des produits en aérosol (vaporisateurs) sont utilisés ni là où l'on administre de l'oxygène.
7. Ne pas utiliser un appareil dont la grille est endommagée ou brisée; cela pourrait entraîner des blessures graves au visage.
8. Toujours relier la fiche à l'appareil avant de brancher sur la prise de courant. Pour débrancher, placer tous les interrupteurs à « off » (arrêt), puis retirer la fiche de la prise.
9. Pour brancher sur une prise de courant à l'extérieur des É.-U., utiliser une fiche d'adaptation conforme à la configuration des broches de la prise.

CONSERVER CES DIRECTIVES

Avertissement

Pour empêcher les fuites de liquide nettoyant, s'assurer que le poste Clean&Renew est placé sur une surface plate. Lors de l'installation d'une cartouche de nettoyage, ne pas incliner, déplacer brusquement ni transporter le poste de quelque façon que ce soit, car le liquide nettoyant risque de s'échapper de la cartouche. Ne pas ranger le poste dans une armoire à miroir ni le placer sur une surface polie ou laquée.

La cartouche de nettoyage contient un liquide hautement inflammable. Tenir loin des sources d'inflammation. Ne pas exposer à la lumière directe du soleil et à la fumée de cigarette, ni placer sur un radiateur. Tenir hors de la portée des enfants.

Ne pas recharger la cartouche. N'utiliser que des cartouches de rechange fabriquées par Braun.

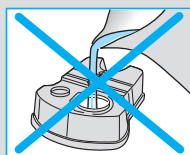
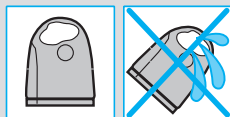

Description

Poste Clean&Renew

- ① Indicateur du liquide nettoyant
- ② Bouton d'ouverture pour changer la cartouche
- ③ Broches de connexion poste-rasoir
- ④ Bouton « start cleaning » (début du nettoyage)
- ④a Bouton « fast cleaning » (nettoyage rapide)
- ⑤ Diodes des programmes de nettoyage
- ⑥ Prise du poste
- ⑦ Cartouche de nettoyage

Rasoir

- ⑧ Casette grille et bloc de coupe (Foil & Cutter)
- ⑨ Bouton de déclenchement de la cassette
- ⑩ Interrupteur de verrouillage de la tête de rasage
- ⑪ Tondeuse escamotable pour poils longs
- ⑫ Interrupteur marche-arrêt
- ⑬ Bouton de réinitialisation « reset »
- ⑭ Afficheur du rasoir
- ⑮ Broches de connexion rasoir-poste
- ⑯ Prise du rasoir
- ⑰ Étui de voyage
- ⑱ Cordon d'alimentation spécial

Avant le rasage

Avant la première utilisation, brancher le rasoir sur une prise de courant à l'aide du cordon d'alimentation spécial ⑱ ou procéder comme suit :

Installation du poste Clean&Renew

- À l'aide du cordon d'alimentation spécial ⑱, relier la prise du poste ⑥ à une prise de courant.
- Appuyer sur le bouton d'ouverture ② pour ouvrir le boîtier.
- Tenir la cartouche de nettoyage ⑦ à plat sur une surface plane et stable (par exemple une table).
- Retirer délicatement le couvercle de la cartouche.
- Glisser la cartouche le plus loin possible dans la base du poste.
- Fermer lentement le boîtier en appuyant jusqu'à ce qu'il s'enclenche.

L'indicateur du liquide nettoyant ① indique la quantité de liquide dans la cartouche :

- « high » (élevée) jusqu'à 30 cycles de nettoyage offerts
- « low » (faible) jusqu'à 7 cycles de nettoyage restants
- « empty » (vide) cartouche neuve requise

Charge et nettoyage du rasoir

Enfoncer la tête de rasage dans le poste de nettoyage. (Les broches de connexion ⑮ au dos du rasoir doivent être alignées sur les broches ③ du poste de nettoyage).

S'il y a lieu, le poste Clean&Renew chargera le rasoir. L'état d'hygiène du rasoir sera également analysé et l'une des diodes des programmes de nettoyage ⑤ suivants s'allumera :

- « clean » (propre) le rasoir est propre
- « eco » (éco) bref nettoyage économique requis
- « normal » niveau normal de nettoyage requis
- « intensive » nettoyage haute intensité (intensif) requis

Si le poste sélectionne l'un des programmes de nettoyage requis, il ne démarrera que si l'on appuie sur le bouton « start cleaning » (début du nettoyage) ④. **Pour un rasage optimal, nous recommandons de nettoyer après chaque rasage.**

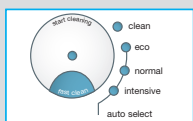
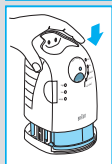
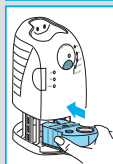
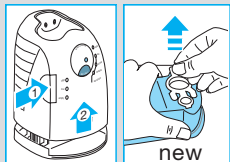
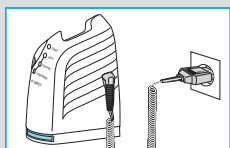

Au cours du processus de nettoyage, la diode du programme de nettoyage sélectionné clignote. Chaque programme de nettoyage comprend plusieurs cycles, au cours desquels le liquide nettoyant s'écoule dans la tête de rasage et un processus de séchage à la chaleur permet de sécher le rasoir. Selon le programme sélectionné, le nettoyage complet dure de 32 à 43 minutes.

Ne pas interrompre les programmes de nettoyage. Noter que pendant le séchage du rasoir, la tête de rasage peut être chaude et mouillée.

Au terme du programme, la diode bleue « clean » (propre) s'allume. Le rasoir est désormais propre et prêt à l'utilisation.

Nettoyage rapide

Appuyer sur le bouton de nettoyage rapide (4a) pour déclencher le programme de nettoyage rapide sans séchage. D'une durée d'environ 25 secondes seulement, ce programme est recommandé lorsque l'utilisateur n'a pas le temps d'attendre pour l'un des programmes de nettoyage automatique. Si le rasoir est retiré juste après la fin du programme, essuyer la tête de rasage à l'aide d'un mouchoir de papier afin d'éviter les gouttes.

Mode d'attente

Dix minutes après la charge ou la séance de nettoyage, le poste Clean&Renew passe au mode d'attente : Les diodes du poste Clean&Renew et l'afficheur du rasoir s'éteignent.

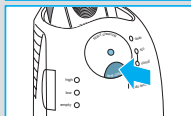
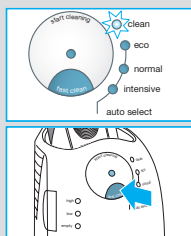

Afficheur du rasoir

L'afficheur du rasoir (14) indique l'état de charge de la pile, à gauche, et l'état d'hygiène, à droite. (Six segments foncés apparaissent de chaque côté lorsque la pile est chargée à pleine capacité et que le rasoir est d'une propreté hygiénique.)



Segments de pile :

Durant la charge ou l'utilisation du rasoir, les segments de pile respectifs clignotent. Lorsque le rasoir est chargé à pleine capacité, les six segments apparaissent. Ceux-ci disparaissent progressivement lorsque la charge diminue.

Indicateur de charge faible :

Le segment de charge faible cadré de rouge clignote pour indiquer que le rasoir fonctionne à moins de 20 % de sa capacité. La capacité restante sera alors suffisante pour deux ou trois rasages.

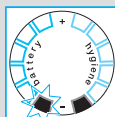



Segments d'hygiène :

Les six segments d'hygiène apparaissent après le nettoyage du rasoir dans le poste Clean&Renew. Au cours de l'utilisation du rasoir, les segments d'hygiène disparaîtront progressivement. Une fois le rasoir replacé sur le poste, le système sélectionnera automatiquement le programme de nettoyage approprié et réglera les segments en fonction d'une hygiène maximale. Le rinçage du rasoir à l'eau du robinet n'étant pas aussi hygiénique que le poste de nettoyage, les segments d'hygiène se reprogrammeront uniquement lorsque le rasoir aura été nettoyé dans le poste Clean&Renew.

Information sur la charge

- Une charge complète procure jusqu'à 50 minutes de rasage sans cordon. Cette durée peut varier selon la longueur de la barbe.
- La gamme idéale de températures ambiantes pour la recharge est de 5 °C à 35 °C / de 41 °F à 95 °F. Ne pas exposer le rasoir à des températures de plus de 50 °C / 122 °F pendant des périodes de temps prolongées.

Rasage

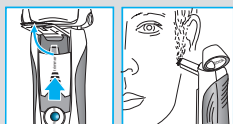
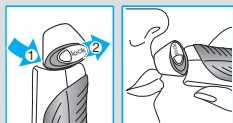
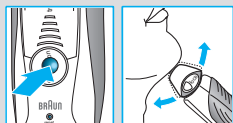

Appuyer sur l'interrupteur marche-arrêt ⁽¹²⁾ pour mettre le rasoir en marche:

- La tête de rasage pivotante et les grilles flottantes suivent automatiquement tous les contours du visage.
- Pour raser aux endroits difficiles à atteindre (par exemple sous le nez), pousser l'interrupteur de verrouillage de la tête de rasage ⁽¹⁰⁾ vers l'arrière afin de verrouiller la tête pivotante en biais.
- Pour tailler les favoris, la moustache ou la barbe, pousser la tondeuse escamotable pour poils longs ⁽¹¹⁾ vers le haut.

Conseils pour un rasage parfait

Pour un rasage optimal, Braun recommande de suivre ces trois étapes simples :

1. Toujours se raser avant de se laver le visage.
2. Toujours tenir le rasoir à angle droit (90°) par rapport à la peau.
3. Tendre la peau et raser dans le sens opposé à la repousse.



Rasage avec cordon

Si le rasoir est déchargé et que le temps manque pour le recharger dans le poste Clean&Renew, se raser en branchant le rasoir sur une prise de courant à l'aide du cordon d'alimentation spécial ⁽¹⁸⁾.

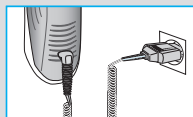

Nettoyage

Nettoyage automatique

Après chaque rasage, remettre le rasoir sur le poste Clean&Renew et suivre les directives décrites dans la section « Avant le rasage » ci-dessus.

Le système répond alors à tous les besoins en matière de charge et de nettoyage. Utilisée tous les jours, la cartouche de nettoyage devrait suffire pour environ 30 cycles de nettoyage.

La cartouche de nettoyage hygiénique contient de l'alcool qui, dès l'ouverture, s'évapore naturellement et lentement dans l'air environnant. Toutes les cartouches non utilisées quotidiennement devraient être remplacées après environ huit semaines.

La cartouche de nettoyage contient également des lubrifiants pouvant laisser des marques résiduelles sur l'extérieur du bloc de grille après le nettoyage. Toutefois, ces marques s'enlèvent facilement en essuyant délicatement à l'aide d'un chiffon ou d'un mouchoir de papier doux.

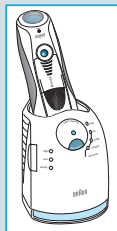

Nettoyage manuel

Retirer le cordon d'alimentation avant de nettoyer l'unité à main. Laisser sécher le rasoir avant de l'utiliser.

Le rinçage de la tête de rasage à l'eau du robinet est une autre façon de garder le rasoir propre, particulièrement en voyage :

- Mettre le rasoir sous tension (sans cordon) et rincer la tête de rasage à l'eau chaude du robinet. Il est possible d'utiliser du savon liquide sans substances abrasives. Rincer pour enlever toute la mousse et laisser le rasoir en marche pendant encore quelques secondes.
- Ensuite, utiliser l'interrupteur marche-arrêt ⁽¹²⁾ pour mettre le rasoir hors tension, appuyer sur le bouton de déclenchement ⁽⁹⁾ pour dégager la cassette grille et bloc de coupe ⁽⁸⁾ et laisser sécher.
- Si le rasoir est nettoyé régulièrement à l'eau, appliquer une fois par semaine une goutte d'huile à machine légère sur le dessus de la cassette grille et bloc de coupe.

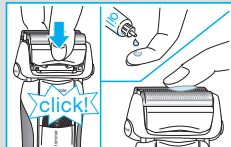
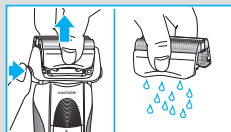
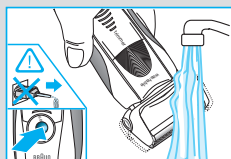

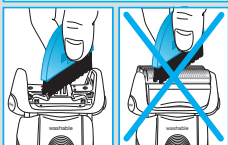
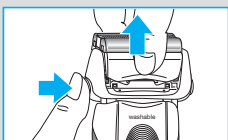

Le rasoir peut aussi être nettoyé à l'aide de la brosse fournie :

- Utiliser l'interrupteur marche-arrêt ⑫ pour mettre le rasoir hors tension. Enlever la cassette grille et bloc de coupe ⑧ et la tapoter sur une surface plate. À l'aide de la brosse, nettoyer l'intérieur de la tête pivotante. Toutefois, ne pas nettoyer la cassette avec la brosse, car cela risque de l'endommager.

Nettoyage du boîtier

Nettoyer de temps à autre le boîtier du rasoir et le poste Clean&Renew à l'aide d'un chiffon humide, particulièrement l'intérieur de la chambre où le rasoir est logé.

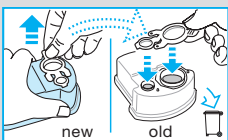

Remplacement de la cartouche de nettoyage

Après avoir appuyé sur le bouton d'ouverture ② pour ouvrir le boîtier, attendre quelques secondes avant d'enlever la cartouche usée afin d'éviter tout écoulement.

Avant de jeter la cartouche usée, s'assurer de fermer les ouvertures à l'aide du couvercle de la cartouche neuve, car la cartouche usée contient de la solution de nettoyage contaminée.

Pour garder le rasoir en parfait état

Remplacement de la cassette grille et bloc de coupe / réinitialisation

Pour un rasage optimal, remplacer la cassette grille et bloc de coupe ⑧ lorsque le symbole de remplacement s'allume sur l'afficheur du rasoir ⑭ (après 18 mois environ) ou lorsque la cassette est usée.



Le symbole de remplacement rappellera de remplacer la cassette grille et bloc de coupe durant les sept rasages suivants. Puis, le rasoir réinitialisera automatiquement l'afficheur.

Après avoir remplacé la cassette grille et bloc de coupe, utiliser un stylo à bille pour enfoncer le bouton de réinitialisation ⑬ pendant au moins trois secondes afin de réinitialiser le compteur. Pendant la manipulation, le témoin de remplacement clignote et s'éteint lorsque la réinitialisation est achevée. La réinitialisation manuelle peut être effectuée en tout temps.

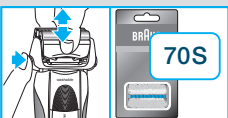

Accessoires

Offerts chez les distributeurs et aux centres de service après-vente Braun :

- **Cassette grille et bloc de coupe 70S**
- **Cartouche de nettoyage Clean&Renew CCR**

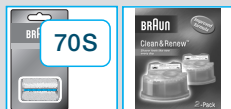

Avis environnemental



Cet appareil contient des piles rechargeables. Pour protéger l'environnement, ne pas jeter cet appareil dans les ordures ménagères lorsqu'il n'est plus utilisable, mais le retourner à un centre de service après-vente Braun ou à un centre de collecte approprié.

La cartouche de nettoyage peut être jetée dans les ordures ménagères habituelles.

Susceptible d'être modifié sans préavis.

Spécifications électriques imprimées sur le cordon d'alimentation spécial.

POUR LE CANADA SEULEMENT

Garantie restreinte de deux ans (cassette Foil & Cutter exclus)

Advenant un défaut de fonctionnement d'un rasoir Braun survenant au cours de la période de deux ans suivant la date d'achat, en raison d'un vice de matière ou de fabrication, et pourvu que le consommateur retourne l'appareil à un centre de service après-vente agréé, Braun Canada se réserve le choix de le réparer ou de le remplacer, sans aucuns frais supplémentaires pour le consommateur.

La présente garantie ne couvre pas tout produit endommagé par une chute, une modification, l'utilisation d'un courant inapproprié, un entretien ou des tentatives d'entretien par des centres de service après-vente non agréés, un usage impropre ou abusif, **des anomalies dans la grille de rasage ou par l'usure normale des pièces de la tondeuse.**

Exclusion des garanties : La présente garantie est la seule garantie offerte par Braun Canada. Par la présente, Braun Canada rejette toute garantie implicite à l'égard de la qualité marchande ou de l'aptitude à des fins particulières. En aucun cas Braun ne sera tenue responsable des dommages indirects résultant de l'utilisation de ce produit.

MEDIDAS DE SEGURIDAD IMPORTANTES

Al usar aparatos eléctricos, siempre se deben tomar medidas de seguridad básicas, entre las que se incluyen las siguientes:

Lea todas las instrucciones antes de usar este aparato.



Si está desconectada, la afeitadora se puede lavar bajo el agua.

PELIGRO

Para disminuir el riesgo de descarga eléctrica:

1. Use solamente en condiciones secas.
2. No sumerja en agua.
3. Si el aparato cae al agua, no trate de sacarlo. Desenchúfelo de inmediato.
4. No use el aparato durante el baño o la ducha.
5. No coloque, almacene ni ponga a recargar el aparato en donde pueda caerse a la bañera o el lavamanos. No lo coloque ni lo deje caer al agua ni a otros líquidos.
6. Salvo cuando lo esté recargando, siempre desenchufe el aparato del tomacorriente inmediatamente después de usarlo.
7. Desenchufe el aparato antes de limpiarlo.
8. Este aparato está equipado con un cable de alimentación especial que tiene integrado un adaptador de seguridad de voltaje extra bajo. No cambie ni manipule ninguna de sus piezas.
9. No use extensiones eléctricas con este aparato.

SOLAMENTE PARA USO DOMÉSTICO

ADVERTENCIA

Para disminuir el riesgo de quemaduras, incendio, descarga eléctrica o lesiones:

1. El uso de este aparato por parte de niños o inválidos, en ellos o cerca de ellos, debe supervisarse cuidadosamente.
2. Use este aparato solamente para los propósitos que se describen en este manual. No utilice accesorios que no estén recomendados por el fabricante.
3. Nunca use este aparato si el enchufe o el cable están dañados, si no funciona debidamente, si se ha caído o dañado, o si el adaptador de voltaje ha caído al agua. Envíe el aparato a un centro de servicio técnico para su revisión y reparación.
4. Mantenga el cable alejado de las superficies calientes.
5. Nunca deje caer el aparato ni le introduzca ningún objeto en las aberturas.
6. No lo use al aire libre ni en lugares donde se estén usando productos en aerosol (spray) o donde se esté administrando oxígeno.
7. No use este aparato si las láminas rasuradoras están dañadas o rotas, pues podría causar lesiones graves en la piel.
8. Siempre conecte primero el enchufe al aparato y luego al tomacorriente. Para desconectar, apague todos los controles («off»), y luego desenchufe del tomacorriente.
9. Si enchufa el aparato a un tomacorriente fuera de los Estados Unidos, use un adaptador que se acople a la configuración de pines del tomacorriente.

**GUARDE ESTAS
INSTRUCCIONES**

Advertencia

Para evitar fugas de la solución limpiadora, asegúrese de colocar el soporte Clean&Renew sobre una superficie plana. Si hay un cartucho limpiador instalado, no vuelque el soporte ni lo mueva bruscamente ni lo transporte de manera que la solución limpiadora se pueda salir del cartucho. No coloque el soporte dentro del botiquín de pared ni sobre superficies pulidas o laqueadas.

El cartucho limpiador contiene un líquido muy inflamable. Manténgalo alejado de fuentes de ignición. No lo exponga a la luz solar directa ni a personas que estén fumando ni lo almacene encima de un radiador. Manténgalo fuera del alcance de los niños.

No rellene el cartucho. Use solamente cartuchos de repuesto Braun originales.

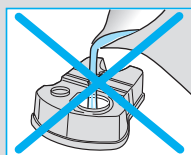
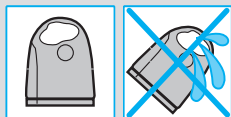

Descripción

Soporte Clean&Renew

- ① Indicador del nivel de solución limpiadora
- ② Botón de apertura para recambio de cartuchos
- ③ Contactos del soporte a la afeitadora
- ④ Botón de inicio de limpieza («start cleaning»)
- ④a Botón de limpieza rápida («fast clean»)
- ⑤ Indicadores del ciclo de limpieza
- ⑥ Entrada del enchufe al soporte
- ⑦ Cartucho limpiador

Afeitadora

- ⑧ Cartucho de láminas y cuchillas
- ⑨ Botón para liberar el cartucho de láminas y cuchillas
- ⑩ Botón para bloquear el cabezal
- ⑪ Cortapatillas extensible
- ⑫ Interruptor
- ⑬ Botón de reinicio («reset»)
- ⑭ Indicador de carga de la afeitadora
- ⑮ Contactos de la afeitadora al soporte
- ⑯ Entrada del enchufe a la afeitadora
- ⑰ Estuche de viaje
- ⑱ Cable de alimentación especial

Antes de afeitarse

Antes de usar la afeitadora por primera vez, debe conectar el cable de alimentación especial ⑱ a un tomacorriente o seguir los pasos que se indican más adelante.

Instalación del soporte Clean&Renew

- Conecte el soporte Clean&Renew ⑥ a un tomacorriente usando el cable de alimentación especial ⑱.
- Oprima el botón de apertura ② para levantar la cubierta.
- Coloque el cartucho limpiador ⑦ en una superficie plana y estable (como una mesa).
- Quite cuidadosamente la tapa del cartucho.
- Deslice el cartucho en la base del soporte hasta que llegue al fondo del compartimiento.
- Cierre la cubierta lentamente hasta que vuelva a quedar fija.

El indicador del nivel de solución limpiadora ① mostrará cuánta solución hay en el cartucho:

- «high» (alto) Tiene disponibles hasta 30 ciclos de limpieza
- «low» (bajo) Quedan 7 ciclos de limpieza
- «empty» (vacío) Se requiere un nuevo cartucho

Cómo cargar y limpiar la afeitadora

Introduzca el cabezal de la afeitadora en el soporte Clean&Renew. Los contactos ⑮ ubicados en la parte trasera de la afeitadora se alinearán con los contactos ③ del soporte.

Si fuese necesario, el soporte Clean&Renew recargará la afeitadora. Además, el estado de higiene de la afeitadora se analizará y uno de los siguientes indicadores del ciclo de limpieza ⑤ se encenderá.

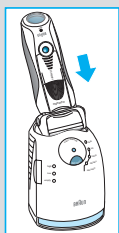
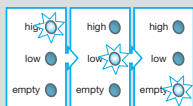
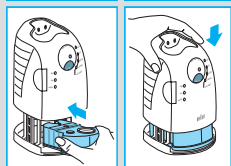
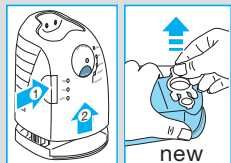
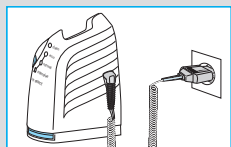

- «clean» Limpieza concluida, la afeitadora está limpia.
- «eco» Ciclo económico, se requiere limpieza rápida.
- «normal» Ciclo normal, se requiere limpieza normal
- «intensive» Ciclo intensivo, se requiere limpieza intensiva.



Si el soporte Clean&Renew selecciona uno de los ciclos requeridos, no lo iniciará sino hasta que se oprima el botón de inicio de la limpieza («start cleaning») (4). **Para obtener los mejores resultados, recomendamos que limpie la afeitadora después de cada uso.**

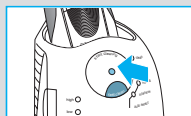

Mientras se efectúa la limpieza, el indicador del ciclo correspondiente parpadeará. Cada ciclo de limpieza consta de varias etapas durante las que la solución limpiadora pasa por el cabezal de la afeitadora, y de una fase de secado con calor que seca la afeitadora. Dependiendo del ciclo elegido, el tiempo total de limpieza puede oscilar entre 32 y 43 minutos.

Los ciclos de limpieza no deben interrumpirse. Cabe advertir que durante la fase de secado el cabezal de la afeitadora puede estar caliente y húmedo. Cuando el ciclo de limpieza haya concluido, el indicador azul («clean») se encenderá. La afeitadora está limpia y lista para usarse.



Limpieza rápida

Oprima el botón de limpieza rápida («fast clean») para activar dicho ciclo y omitir el proceso de secado. El ciclo de limpieza rápida tarda apenas unos 25 segundos. Se recomienda usarlo cuando no hay tiempo suficiente para realizar uno de los ciclos de limpieza automática. Si retira la afeitadora del soporte de limpieza justo al terminar el ciclo, seque el cabezal de la afeitadora con un pañuelo de papel para evitar goteos.

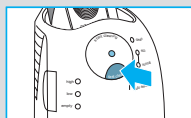

Modo de espera

Diez minutos después de finalizar la sesión de recarga o limpieza, el soporte Clean&Renew se pasará automáticamente al modo de espera y los indicadores tanto del soporte Clean&Renew como de la afeitadora se apagarán.

Pantalla de la afeitadora



Al lado izquierdo de la pantalla de la afeitadora se indica la carga de la batería y al lado derecho el estado de limpieza. A cada lado aparecen 6 segmentos oscuros que indican, respectivamente, que la batería está completamente cargada y que la afeitadora está completamente limpia.

Segmentos de la batería

Los segmentos correspondientes a la batería parpadearán durante la recarga o cuando la afeitadora se esté usando. Cuando la carga esté completa, aparecerán los seis segmentos. A medida que la carga vaya disminuyendo, los segmentos desaparecerán gradualmente.

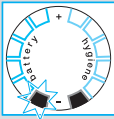

Indicador de carga baja

El segmento de carga baja rodeado de un marco rojo parpadeará cuando la carga sea menor del 20 por ciento. La capacidad restante será suficiente para 2 ó 3 afeitadas.



Segmentos indicadores de limpieza

Los seis segmentos indicadores del estado de limpieza aparecerán después de que la afeitadora se haya limpiado en el soporte Clean&Renew. Cuando la afeitadora se esté usando, los segmentos irán desapareciendo paulatinamente. Al colocar la afeitadora de vuelta en el soporte de limpieza, el sistema automáticamente seleccionará el ciclo de limpieza adecuado y restaurará los segmentos al nivel de máxima higiene. Dado que enjuagar la afeitadora bajo el chorro de agua del grifo no brinda una limpieza tan higiénica como la del soporte de limpieza, los segmentos indicadores de limpieza solamente se restaurarán después de haber limpiado la afeitadora en el soporte Clean&Renew.

Información sobre la carga

- Con la batería completamente cargada se pueden obtener hasta 50 minutos de afeitado sin usar el cable de alimentación. Esto puede variar dependiendo de cuán crecida esté la barba.
- La temperatura ambiental ideal para la recarga es de 41 a 95 °F (de 5 a 35 °C). No exponga la afeitadora a temperaturas superiores a los 122 °F (50 °C) durante períodos prolongados.

Cómo afeitarse

Oprima el interruptor ⑫ para encender la afeitadora:

- El cabezal basculante y las láminas flotantes se amoldan automáticamente a todos los contornos del rostro.
- Para afeitar las zonas difíciles de alcanzar (por ejemplo, debajo de la nariz), deslice hacia atrás el botón para bloquear el cabezal basculante ⑩ de modo que éste quede fijo en el ángulo deseado.
- Para recortar las patillas, el bigote o la barba, levante el cortapatillas ⑪.

Consejos para la afeitada perfecta

Para obtener los mejores resultados durante la afeitada, Braun le recomienda seguir estos tres sencillos pasos:

1. Siempre afeítese antes de lavarse la cara.
2. Siempre sostenga la afeitadora perpendicular a su rostro; es decir, en ángulo de 90 grados.
3. Estire la piel y afeite en dirección contraria al crecimiento de la barba.

Afeitado con cable de alimentación

Si la afeitadora no tiene más potencia (está descargada) y no hay tiempo de recargarla en el soporte Clean&Renew, es posible afeitarse enchufándola a un tomacorriente por medio del cable de alimentación especial ⑱.

Limpieza

Limpieza automática

Después de cada afeitada, regrese la afeitadora al soporte Clean&Renew y siga las instrucciones descritas en la sección «Antes de afeitarse».

De esa manera, todas las necesidades de recarga y limpieza quedarán cubiertas. Con el uso diario, un cartucho limpiador debería rendir aproximadamente para 30 ciclos de limpieza. El cartucho limpiador contiene alcohol. Una vez que el cartucho se abre, el alcohol se evapora naturalmente poco a poco. Por eso, si no se usa a diario, el cartucho debe reemplazarse aproximadamente cada 8 semanas.

El cartucho limpiador también contiene lubricantes que podrían dejar marcas residuales alrededor de las láminas rasuradoras después de la limpieza. No obstante, dichas marcas se pueden limpiar fácilmente con un trapo o un pañuelo de papel.

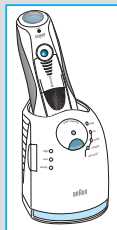
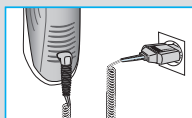
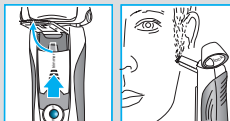
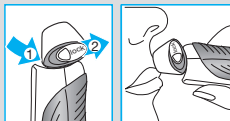
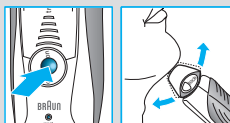

Limpeza manual

Antes de limpiarla, la afeitadora debe desconectarse del enchufe. La afeitadora no debe usarse hasta que esté seca.

El cabezal de la afeitadora se puede enjuagar bajo el chorro de agua del grifo para mantenerlo limpio, especialmente durante viajes.

- Encienda la afeitadora ⑫ (sin usar el cable de alimentación) y enjuague el cabezal bajo el chorro de agua caliente del grifo. Puede usar jabón líquido que no contenga abrasivos. Enjuague toda la espuma y deje la afeitadora encendida unos cuantos segundos más.
- Apague la afeitadora ⑫, oprima el botón ⑨ para liberar el cartucho de láminas y cuchillas ⑧ y ponga a secar.
- Si acostumbra lavar la afeitadora bajo el chorro de agua del grifo, una vez por semana aplique una gota de aceite liviano para máquinas a la parte superior del cartucho de láminas y cuchillas.

También puede limpiar la afeitadora usando la escobilla que la acompaña:

- Apague la afeitadora ⑫. Libere el cartucho de láminas y cuchillas ⑧ y sacúdalo suavemente contra una superficie plana. Limpie la parte interna del cabezal basculante con la escobilla. Sin embargo, no limpie el cartucho con la escobilla pues podría dañarlo.

Limpeza de la cubierta

Ocasionalmente limpie la cubierta de la afeitadora y del soporte Clean&Renew con un trapo húmedo, especialmente dentro del compartimiento de limpieza donde descansa la afeitadora.

Cómo reemplazar el cartucho limpiador

Después de oprimir el botón ② para abrir la cubierta, espere unos segundos antes de sacar el cartucho usado para evitar goteos. Antes de desechar el cartucho usado, asegúrese de taponar las aberturas con la tapa del cartucho nuevo, ya que el cartucho usado contiene solución limpiadora contaminada.

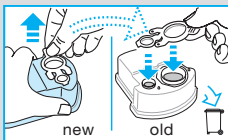
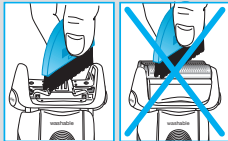
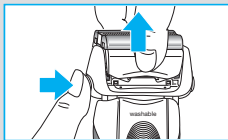
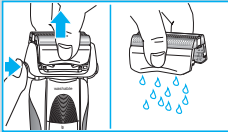
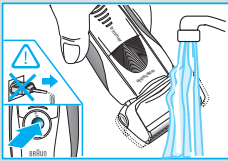

Cómo mantener su afeitadora en excelente estado

Recambio del cartucho de láminas y cuchillas y reinicio

Para mantener un desempeño óptimo durante la afeitada, cambie el cartucho de láminas y cuchillas ⑧ cuando el símbolo de recambio de la afeitadora ⑭ se encienda (después de unos 18 meses) o cuando el cartucho esté gastado.

El símbolo de recambio le recordará durante las siguientes 7 afeitadas que debe reemplazar el cartucho de láminas y cuchillas. Luego, la afeitadora reajustará el indicador automáticamente.

Después de reemplazar el cartucho de láminas y cuchillas, oprima el botón de reinicio ⑬ durante al menos tres segundos con ayuda de un bolígrafo para reiniciar el contador. Mientras lo hace, la luz de recambio parpadeará, y cuando el proceso haya concluido, se apagará. Este proceso de reinicio manual se puede realizar en cualquier momento.



Accesorios

A la venta en su tienda detallista o en los Centros de Servicio Braun

- **Cartucho de láminas y cuchillas 70S**
- **Cartucho limpiador Clean&Renew CCR**

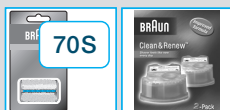

Aviso acerca del medio ambiente



Este aparato contiene baterías recargables. Con el fin de proteger el medio ambiente, le rogamos no desechar este aparato con la basura doméstica al final de su vida útil. El aparato se puede desechar en un Centro de Servicio Braun o en lugares de recolección adecuados.

El cartucho limpiador se puede desechar con la basura doméstica.

Sujeto a cambios sin previo aviso

Para ver las especificaciones eléctricas, refiérase al impreso en el cable de alimentación especial.

Características eléctricas

Potencia nominal: 7 W

Tensión de alimentación:

100 – 240 V ~ / 50 – 60 Hz

(se adapta automáticamente)

Voltaje de salida del adaptador: 12 V =

Voltaje de la afeitadora: 4,5 V =

SÓLO PARA MEXICO

2 años de garantía limitada

La compañía Procter & Gamble Manufactura, S. de R.L. de C.V. consciente de lo que significa para el usuario un servicio post-venta, brinda a este aparato una garantía por 2 años, a partir de la fecha señalada en el comprobante de compra original, entendiéndose por ésta, la misma en que el consumidor recibió el producto. Dentro del plazo de garantía subsanaremos cualquier defecto de fabricación o mano de obra, bien sea reparando, cambiando algunas piezas o sustituyendo el aparato, según sea el desperfecto de éste. Las piezas o aparatos que hayan sido sustituidos serán de nuestra propiedad.

La garantía perderá validez en los siguientes casos:

- a) Cuando el producto no hubiese sido operado de acuerdo al instructivo anexo.
- b) Cuando el producto se hubiese utilizado en condiciones distintas a las normales.
- c) Cuando el producto hubiese sido alterado o reparado por personas no autorizadas.

Para poder hacer efectiva esta garantía así como para obtener partes consumibles, accesorios y refacciones, o bien acudir a los centros de servicio autorizados, le sugerimos comunicarse sin costo al 01-800-508-58-00.

Importado y/o distribuido por:

Procter & Gamble México,

S. de R.L. de C.V.

Loma Florida #32, Col. Lomas de Vista Hermosa,

Del. Cuajimalpa,

05100 México, D.F.